

ACO

NL Installatie- en gebruiksinstructies  
 EN Assembly and use instructions  
 DE Montage- und Gebrauchsanleitung  
 FR Instructions de montage et d'utilisation

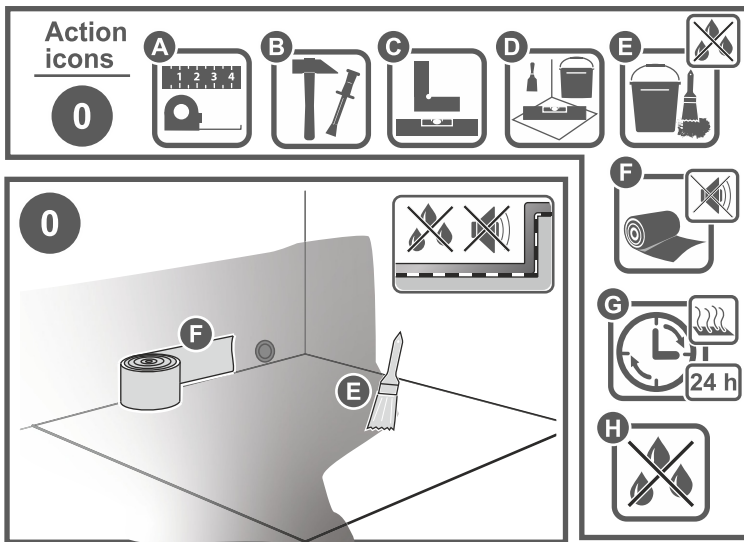
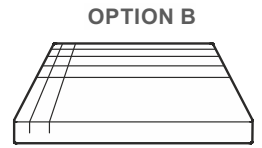
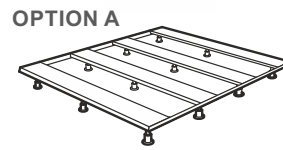
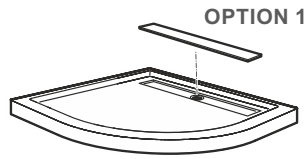
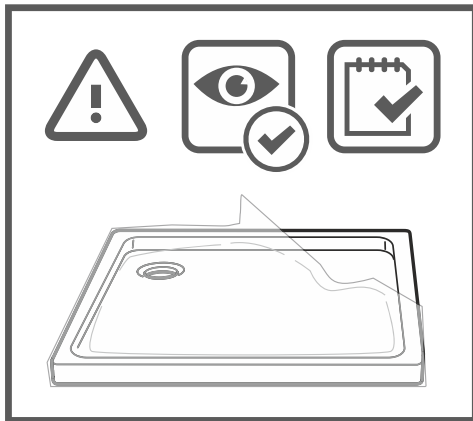

**NL:** Het installatie oppervlak moet schoon, vlak, stabiel en zonder scheuren zijn. De plaats van de installatie van de douchevloer en het afvoersysteem moeten goed worden afgedicht, b.v. met een vloeibare coating of met kit. Dit voorkomt wateroverlast op de benedenverdieping bij eventuele lekkage van de afvoerput.

**EN** The mounting surface must be clean, even, stable, without cracks. The place of installation of the shower tray and drainage system should be properly sealed, e.g. with a liquid foil. This prevents flooding of the lower floor in the event of leakage of the drain.

**DE:** Die Montagefläche muss sauber, eben, stabil, ohne Risse sein. Der Einbaustelle der Duschwanne und des Ablaufsystems sollte gut abgedichtet werden, z.B. mit einer Flüssigfolie. Dadurch wird ein Überfluten des unteren Geschosses bei Undichtigkeit des Ablaufs verhindert.

**FR:** La surface de montage doit être propre, plane, stable, sans fissures. Le lieu d'installation du receveur de douche et du système d'évacuation doit être correctement scellé, par exemple avec un film liquide. Cela évite l'inondation de l'étage inférieur en cas de fuite du drain.

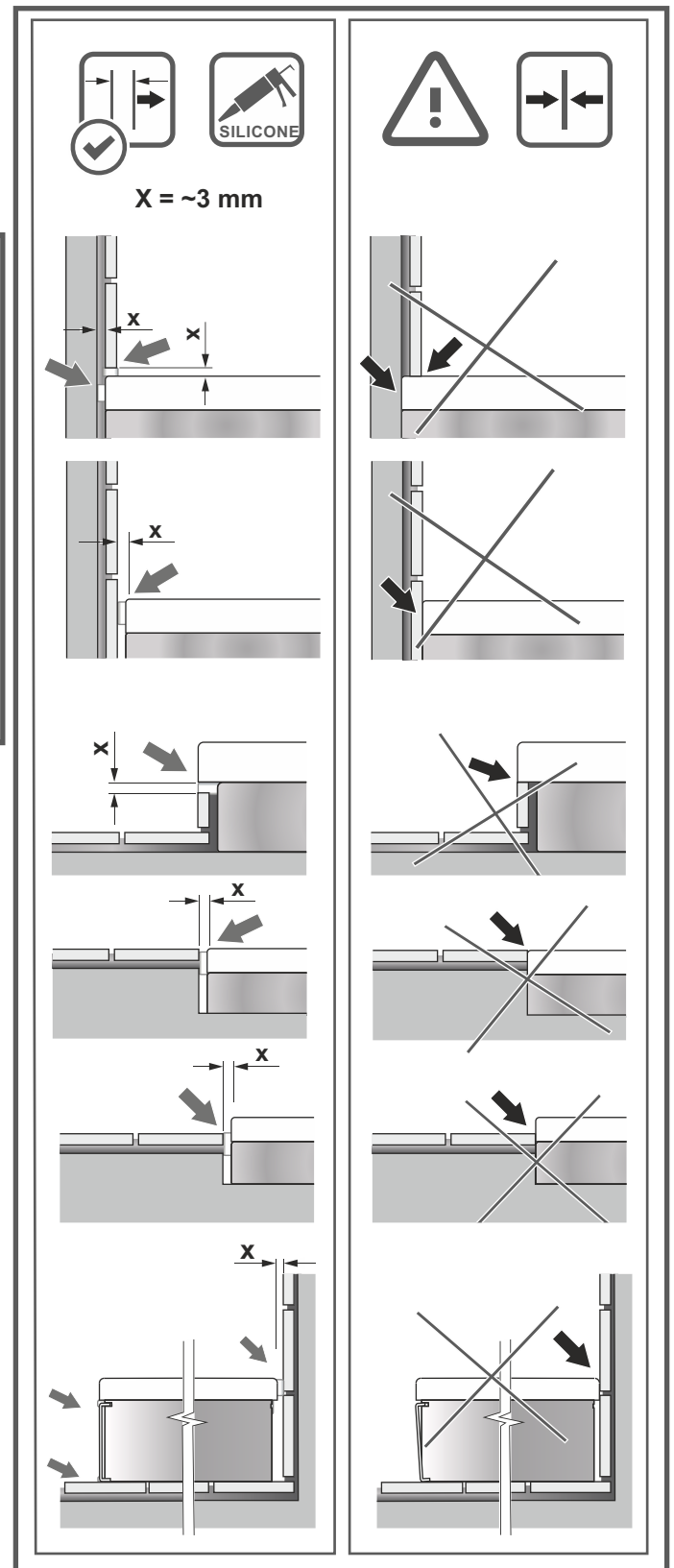

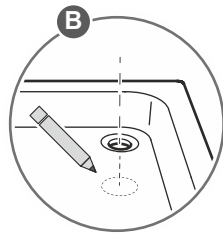
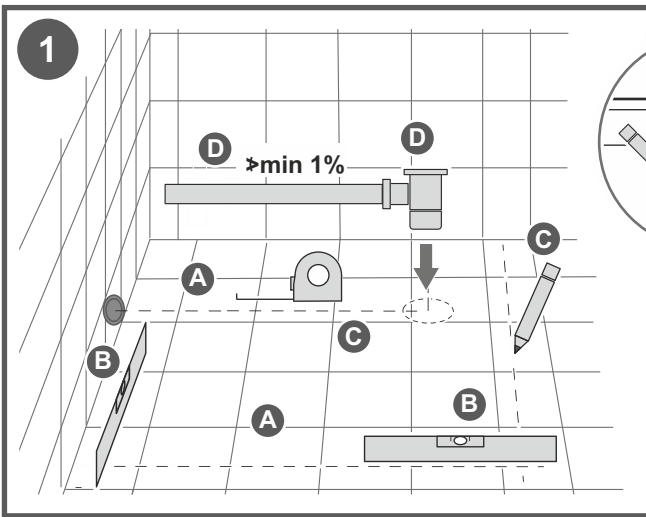

Action icons

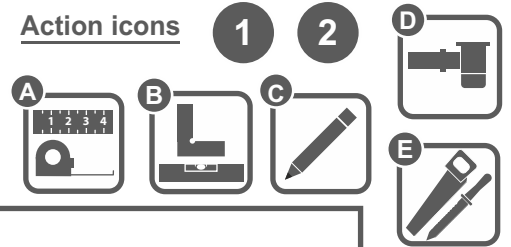

**2** OPTION! (SELECTED SERIES)

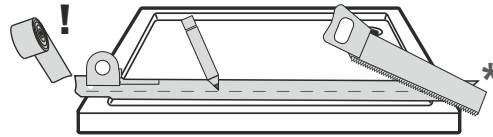

**NL:** Zet de snijlijn vast met beschermingstape  
**EN:** Secure the cutting line with protective tape  
**DE:** Sichern Sie die Schnittlinie mit einem Schutzband  
**FR:** Sécurisez la coupe avec un ruban de protection

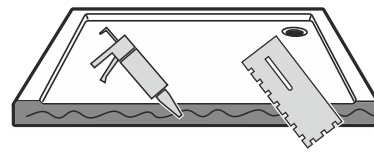

**NL:** Dicht het blootliggende snijvlak af met afdichtingsmiddel  
**EN:** Seal the exposed cut surface with sealing compound  
**DE:** Versiegeln Sie die mit Schneiden offengelegte Fläche mit einem Dichtungsmittel.  
**FR:** Sécurisez la coupe avec du mastic d'étanchéité

OPTION A

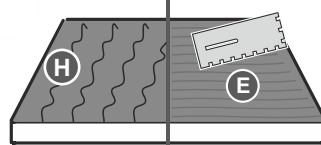

OPTION A

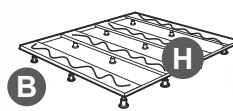

OPTION B

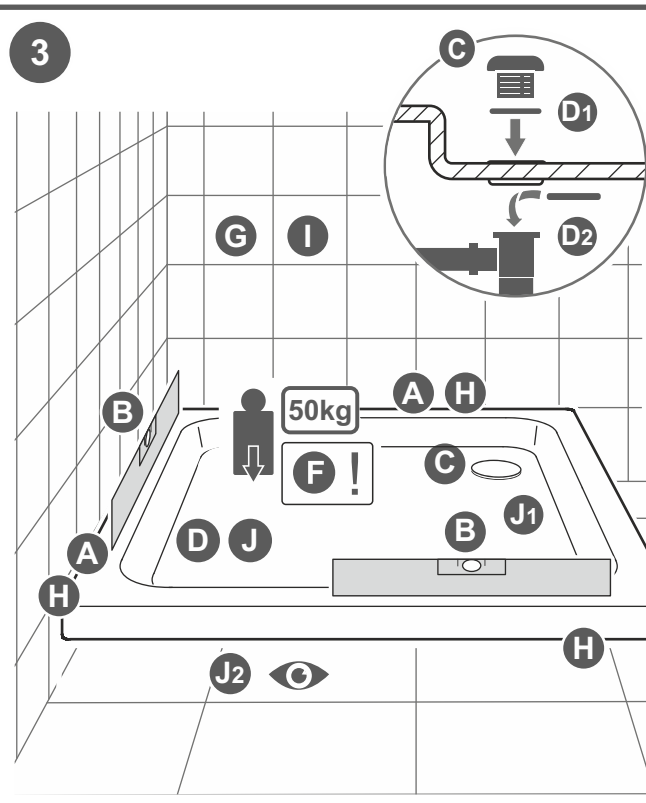
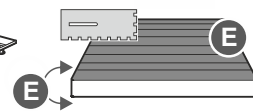

Action icons



4.1

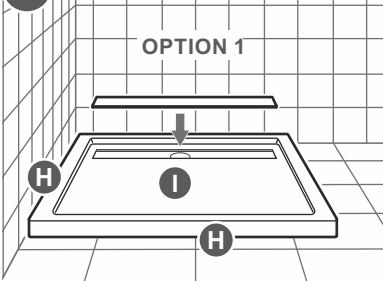

4.2

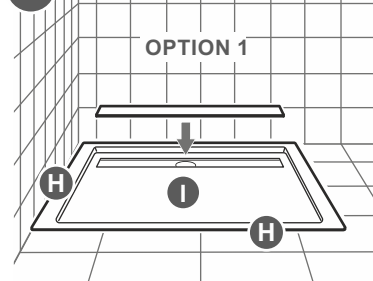

4.3

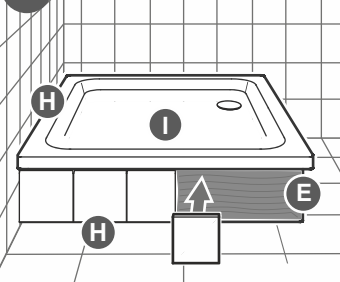

4.4

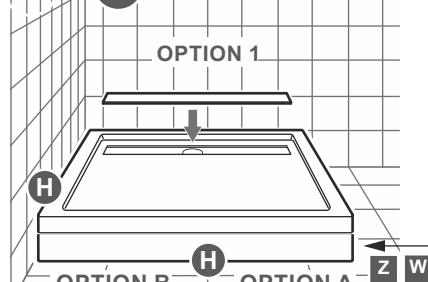

4.4

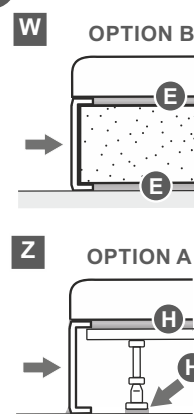

2

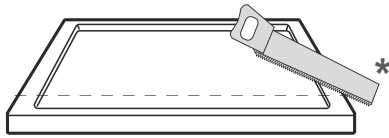
**OPTION! (SELECTED SERIES)****\*NL: Aanbevolen gereedschappen:**

- decoupeerzaag met een zaagblad voor metaal

**\* EN: Recommended tools:**

- jigsaw with a saw blade for metal

**\* DE: Empfohlene Werkzeuge:**

- Stichsäge mit Sägeblatt für Metall

**\* FR : Outils recommandés :**

- scie sauteuse avec une lame de scie pour le métal

**NL: Installatie:**

- Tijdens installatie- en afbouwwerkzaamheden dient men het gehele douchevloer oppervlak te beschermen tegen mogelijke vlekken, vuil of beschadigingen.
- Indien tijdens installatiewerkzaamheden een brander wordt gebruikt, is het niet toegestaan de vlam daarvan in de richting van de douchevloer te richten
- Vermijd contact van de douchevloer met lak, nagellakremover, oplosmiddelen, brandende sigaretten enz.
- Het is niet toegestaan om warmte- of lichtbronnen in de buurt van de douchevloer te plaatsen.
- voor het reinigen maak geen gebruik van schuurmiddelen of een schuurponsjes.
- Vermijd schrobben. We raden aan om een zachte doek of spons te gebruiken.
- Het douchevloer oppervlak moet worden gereinigd met middelen die zijn ontworpen voor acryl en kunststoffen (voor sanitaire Toepassingen). Wanneer deze middelen niet beschikbaar zijn dan raden wij aan om water met zeep te gebruiken of een gewoon afwasmiddel. Kalkafzettingen moeten worden weggeveegd met een oplossing van water met azijnzuur. Het is toegestaan om zachte chemische middelen te gebruiken die geen sterke zuren bevatten (geen zoutzuur of wijnsteenzuur), basen, oplosmiddelen en chloor of bleek houdende producten.
- Gebruik geen gels en reinigingsmelk!
- Na het douchen dient men het oppervlak van de douchevloer na te spoelen met water en met een vochtige doek na te wrijven. Bij dagelijks douchen zou men de douchebak minimaal eenmaal per week grondige moeten reiniging, met inachtneming van de bovenstaande zorg aanbevelingen.
- Let op: met reinigingsmiddelen voor douchewanden, tegels en sanitair op basis van An-ione werking. Voordat u het op het oppervlak gebruikt, moet het op een nauwelijks zichtbare plaats testen om ervoor te zorgen dat het middel veilig is.
- Het gebruik van middelen op basis van alcohol en oplosmiddelen kunnen een blijvende waas op het oppervlak achterlaten.

**Antislip afwerking:**

- gebruik geen chemicaliën die sterke zuren, alcoholen of oplosmiddelen bevatten (agressieve ontsmettingsmiddelen op basis van alcohol), omdat deze de antislip werking kunnen beschadigen. Als dit soort middelen gebruikt zijn, dient het oppervlak onmiddellijk met veel water te worden nagespoeld
- gebruik geen sterke zuren zoals zoutzuur, natriumhydroxide, chlooroxide of aminozuren direct op de douchevloer
- gebruik geen schurende schoonmaakmiddelen of producten die de antislipwerking kunnen aantasten (schuurponsjes, staalwol, schuurmiddelen, enz.)
- vermijd contact van de douchevloer met haarkleurproducten, kleurstoffen enz. omdat deze het oppervlak permanent kunnen verkleuren
- Let op: De douchevloer mag niet langer nat blijven dan tijdens het douchen.

**EN: Proper product care:**

- To maintain the high-quality smooth, slate effect and matt surfaces for a long time, the following care and cleaning instructions should be followed:
- during assembly and finishing works, the entire acrylic surface must be protected against possible dirt or damage,
- if a burner is used during assembly work, its flame must not be directed near the Product
- in order to avoid surface scratches - during use, avoid contact of acrylic products with sharp/abrasive objects (e.g. footwear, jewelry, toys, etc.),
- in order to avoid scratching the surface, acrylic products should not be bathed
- It is possible to repair the matt surface - see the "Repair rules for smooth matt surfaces" on the manufacturer's website.
- agents for cleaning cabins/tiles/paddling pools are allowed only on the basis of ANION surfactants. Before using on the surface, you should test it in an inconspicuous place to make sure that the agent is safe. The use of agents based on alcohol and derivatives may leave a permanent coating on the surface of the shower tray/bathtub/washbasin/wall.
- after finishing the shower, rinse the surface of the shower tray/bathtub/washbasin and then wipe them with a damp cloth. Sanitary products should be subjected to occasional, full-surface cleaning at least once a week in the case of their daily use, observing the care instructions in this manual.
- the acrylic surface should be cleaned using preparations intended for acrylic and plastics (for sanitary applications). If these products are difficult to access, we recommend using soapy water or ordinary dishwashing liquid. We recommend using a soft cloth or sponge. Wipe off lime deposits with a solution of water and vinegar.
- it is allowed to use mild chemicals, not containing strong acids (such as hydrochloric acid or acetic acid), alkalis, solvents and chlorine compounds (agents containing chlorine bleaching solution).
- do not use gels and lotions! Avoid scrubbing.
- avoid contact of acrylic with all kinds of varnishes, nail polish removers, solvents, acetone. Do not place strong sources of heat or light close to the acrylic.
- do not use fats and alcohol, in pure form or in solutions of low concentration (>10% v/v). The use of glass cleaners is not recommended.
- for washing, do not use concentrated cleaning agents and any agents or washers with abrasive or steam properties.
- To prevent limescale build-up, start filling the shower tray or bathtub with cold or lukewarm water.
- products with smooth matt surfaces are subject to local, natural gloss over time, therefore occasional care activities are always recommended to be carried out over the entire surface.
- Non-slip coatings:
- do not use chemicals containing strong acids, alcohols or solvents (aggressive descaling agents, alcohol-based disinfectants) as they may damage the coating. If such a substance comes into contact with the coating, rinse the surface immediately with plenty of water. Do not apply strong acids such as hydrochloric acid, sodium hydroxide, chlorine oxide or amines directly to the surface. Do not use abrasive cleaning agents or devices that may damage the coating (kitchen sponge, metal wool, abrasive agents, etc.) Avoid contact of the coating with hair coloring products, paints, etc., as they may discolor the surface. The coating must not be submerged in water longer than during the bath.

**FR: Entretien approprié du produit :**

- Pour conserver longtemps les surfaces lisses, pierreuses et mates de haute qualité, les instructions d'entretien et de nettoyage suivantes doivent être suivies :
- lors des travaux de montage et de finition, toute la surface acrylique doit être protégée contre d'éventuelles salissures ou dommages,
- si un brûleur est utilisé lors des travaux de montage, sa flamme ne doit pas être dirigée à proximité du Produit
- afin d'éviter les rayures de surface - lors de l'utilisation, évitez le contact des produits acryliques avec des objets tranchants/abrasifs (par exemple, chaussures, bijoux, jouets, etc.),
- afin d'éviter de rayer la surface, les produits acryliques ne doivent pas être baignés
- Il est possible de réparer la surface mate - voir les "Règles de réparation pour les surfaces mates lisses" sur le site Web du fabricant.
- les agents de nettoyage des cabines/carrelage/pataugeoires ne sont autorisés qu'à base de tensioactifs ANION. Avant de l'utiliser sur la surface, vous devez le tester dans un endroit discret pour vous assurer que l'agent est sûr. L'utilisation d'agents à base d'alcool et de dérivés peut laisser un revêtement permanent sur la surface du receveur de douche/baignoire/lavabo/mur.
- après avoir terminé la douche, rincez la surface du bac à douche/baignoire/lavabo puis essayez-les avec un chiffon humide.
- Les produits sanitaires doivent être soumis à un nettoyage occasionnel de toute la surface au moins une fois par semaine dans le cas d'une utilisation quotidienne, en respectant les instructions d'entretien de ce manuel.
- la surface acrylique doit être nettoyée avec des préparations destinées à l'acrylique et aux plastiques (pour applications sanitaires). Si ces produits sont difficiles d'accès, nous vous recommandons d'utiliser de l'eau savonneuse ou du liquide vaisselle ordinaire. Nous vous recommandons d'utiliser un chiffon doux ou une éponge. Essayez les dépôts de calcaire avec une solution d'eau et de vinaigre.
- il est permis d'utiliser des produits chimiques doux, ne contenant pas d'acides forts (tels que l'acide chlorhydrique ou l'acide acétique), des alcalis, des solvants et des composés chlorés (agents contenant une solution de blanchiment au chlore).
- n'utilisez pas de gels et de lotions ! Évitez de frotter.
- éviter le contact de l'acrylique avec toutes sortes de vernis, dissolvants, solvants, acétone. Ne placez pas de fortes sources de chaleur ou de lumière à proximité de l'acrylique.
- ne pas utiliser de graisses et d'alcool, purs ou en solutions à faible concentration (>10% v/v). L'utilisation de nettoyeurs pour vitres n'est pas recommandée.
- pour le lavage, ne pas utiliser de détergents concentrés ni de détergents ou de détergents ayant des propriétés abrasives ou vapeur.
- Pour éviter l'accumulation de calcaire, commencez à remplir le receveur de douche ou la baignoire avec de l'eau froide ou tiède.
- les produits avec des surfaces lisses et mates sont sujets à une brillance locale et naturelle au fil du temps, il est donc toujours recommandé d'effectuer des soins occasionnels sur toute la surface.
- Revêtements antidérapants :
- ne pas utiliser de produits chimiques contenant des acides forts, des alcools ou des solvants (détartrants agressifs, désinfectants à base d'alcool) car ils pourraient endommager le revêtement. Si une telle substance entre en contact avec le revêtement, rincez immédiatement la surface à grande eau. Ne pas appliquer d'acides forts tels que l'acide chlorhydrique, l'hydroxyde de sodium, l'oxyde de chlore ou les amines directement sur la surface. Ne pas utiliser de nettoyeurs abrasifs ou d'appareils pouvant endommager le revêtement (éponge de cuisine, laine métallique, agents abrasifs, etc.) Éviter le contact du revêtement avec des produits de coloration capillaire, des peintures, etc., car ils pourraient décolorer la surface. Le revêtement ne doit pas être immergé dans l'eau plus longtemps que pendant le bain.

**DE: Richtige Produktpflege:**

- Um die hochwertigen glatten, steinoptische und matten Oberflächen lange zu erhalten, sollten folgende Pflege- und Reinigungshinweise beachtet werden:
- bei Montage und Nachbearbeitungsarbeiten ist die gesamte Acryloberfläche vor möglichen Verschmutzungen oder Beschädigungen zu schützen,
- Wenn während der Montagearbeiten ein Brenner verwendet wird, darf dessen Flamme nicht auf das Produkt gerichtet werden
- um Oberflächenkratzer zu vermeiden - vermeiden Sie während des Gebrauchs den Kontakt von Acrylprodukten mit scharfen/scheuernden Gegenständen (z. B. Schuhe, Schmuck, Spielzeug usw.),
- um ein Verkratzen der Oberfläche zu vermeiden, sollten Acrylprodukte nicht gebadet werden
- Eine Ausbesserung der matten Oberfläche ist möglich - siehe "Reparaturregeln für glatte matte Oberflächen" auf der Herstellerseite.
- Mittel zur Reinigung von Kabinen/Fliesen/Planschbecken sind nur auf Basis von ANION-Tensiden erlaubt. Vor der Anwendung auf der Oberfläche sollten Sie an einer unauffälligen Stelle testen, ob das Mittel unbedenklich ist. Die Verwendung von Mitteln auf Basis von Alkohol und Derivaten kann einen dauerhaften Belag auf der Oberfläche der Duschtasse/Badewanne/Waschbecken/Wand hinterlassen.
- Spülen Sie nach dem Duschen die Oberfläche der Duschwanne/Badewanne/Waschbecken ab und wischen Sie sie anschließend mit einem feuchten Tuch ab. Sanitärprodukte sollten bei täglichem Gebrauch unter Beachtung der Pflegehinweise in dieser Anleitung mindestens einmal wöchentlich einer gelegentlichen, vollflächigen Reinigung unterzogen werden.
- Die Acryloberfläche sollte mit Reinigungsmitteln für Acryl und Kunststoff (für Sanitäreranwendungen) gereinigt werden. Wenn diese Produkte schwer zugänglich sind, empfehlen wir die Verwendung von Seifenlauge oder gewöhnlichem Geschirrspülmittel. Wir empfehlen die Verwendung eines weichen Tuchs oder Schwamms. Wischen Sie Kalkablagerungen mit einer Lösung aus Wasser und Essig ab.
- Es dürfen milde Chemikalien verwendet werden, die keine starken Säuren (wie Salzsäure oder Essigsäure), Laugen, Lösungsmittel und Chlorverbindungen (Chlorbleichmittel enthalten) enthalten.
- keine Gele und Lotionen verwenden! Schrubben vermeiden.
- vermeiden Sie den Kontakt von Acryl mit allen Arten von Lacken, Nagellackentfernern, Lösungsmitteln, Aceton. Stellen Sie keine starken Wärme- oder Lichtquellen in die Nähe des Acryls.
- Verwenden Sie keine Fette und keinen Alkohol in reiner Form oder in Lösungen mit geringer Konzentration (>10 % v/v). Die Verwendung von Glasreinigern wird nicht empfohlen.
- Verwenden Sie zum Waschen keine konzentrierten Reinigungsmittel und keine Mittel oder Waschmittel mit Scheuer- oder Dampfeigenschaften.
- Um Kalkablagerungen zu vermeiden, fangen Sie an, die Duschwanne oder Badewanne mit kaltem oder lauwarmem Wasser zu füllen.
- Produkte mit glatten, matten Oberflächen unterliegen im Laufe der Zeit einem lokalen, natürlichen Glanz, daher ist es immer empfehlenswert, gelegentliche Pflegemaßnahmen auf der gesamten Oberfläche durchzuführen.
- Rutschfeste Beschichtungen:
- Verwenden Sie keine Chemikalien, die starke Säuren, Alkohole oder Lösungsmittel enthalten (aggressive Entkalker, Desinfektionsmittel auf Alkoholbasis), da diese die Beschichtung beschädigen können. Kommt eine solche Substanz mit der Beschichtung in Kontakt, spülen Sie die Oberfläche sofort mit viel Wasser ab. Keine starken Säuren wie Salzsäure, Natriumhydroxid, Chloroxid oder Amine direkt auf die Oberfläche auftragen. Verwenden Sie keine scheuernden Reinigungsmittel oder Geräte, die die Beschichtung beschädigen könnten (Küchenschwamm, Metallwolle, Scheuermittel usw.). Vermeiden Sie den Kontakt der Beschichtung mit Haarfärbemitteln, Farben usw., da diese die Oberfläche verfärben können. Die Beschichtung darf nicht länger als während des Bades in Wasser getaucht werden.